

CHAISE ZIG ZAG

Chaise continue

REF 03.01.02 - Version V02 - 01/09/2016

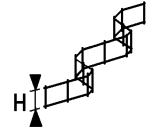

Description

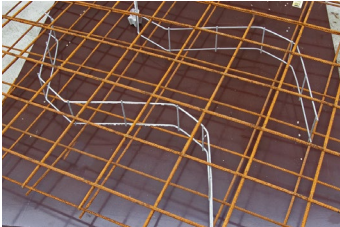

La chaise zig zag est un écarteur continu qui se place entre deux lits d'armatures.

Domaines d'application

Dans les radiers, dalles et voiles en béton, entre deux lits d'armatures.

Propriétés

Matériau	
Qualité d'acier	B500B
Largeur chaise zig zag	20 cm*

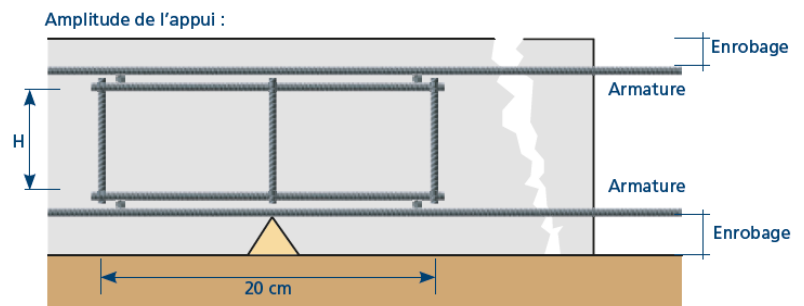

*Grâce à la largeur d'appui de 20cm, il n'est pas nécessaire de ligaturer les chaises zig zag jusqu'à une hauteur maximale de 20cm.

Distance de positionnement recommandée

Diamètre des barres à soutenir	Distance entre les écarteurs	Longueur nécessaire/m ²
< 6,0 mm	500 mm	2,00 ml/m ²
6,5 mm à 12 mm	700 mm	1,50 ml/m ²
> 12 mm	700 mm	1,50 ml/m ²

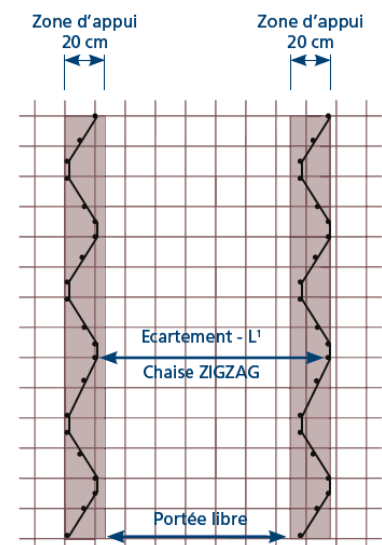

Affaissement maximal

Charge	Affaissement		
	< 120 mm	120 < h < 200 mm	220 < h < 400 mm
4 kN	< 5 mm	6 mm	
6 kN			6 mm

©PLAKA

Cette fiche, élaborée avec le plus grand soin, annule et remplace toutes les versions précédentes. Les informations techniques sur la conception, les modèles, les illustrations, les valeurs de calcul et les spécifications sont communiquées à titre indicatif et sans engagement. Nous n'assumons aucune responsabilité en cas d'application erronée ou non adaptée. PLAKA GROUP se réserve le droit de modifier le contenu de cette fiche sans avis préalable.

CHAISE ZIG ZAG

Chaise continue

REF 03.01.02 - Version V02 - 01/09/2016

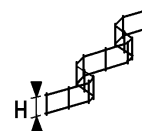

Dimensions

Longueur L des chaises zig zag : 2 m

Dimensions					
Code	Hauteur h [cm]	m/Pal	Kg/ palt	m/Box	Kg/m
FRZZ02	2	7200	804	50	0.20
FRZZ03	3	7200	1400	50	0.21
FRZZ04	4	7200	1443	50	0.22
FRZZ05	5	4800	1008	50	0.22
FRZZ06	6	4800	1036	50	0.23
FRZZ07	7	4800	1065	50	0.24
FRZZ08	8	4000	920	50	0.25
FRZZ09	9	4000	944	50	0.25
FRZZ10	10	4000	968	50	0.26
FRZZ11	11	3200	804	50	0.27
FRZZ12	12	3200	823	50	0.28
FRZZ13	13	3200	877	50	0.31
FRZZ14	14	2400	686	50	0.32
FRZZ15	15	2400	703	50	0.33
FRZZ16	16	2400	718	50	0.34
FRZZ18	18	2400	847	50	0.41
FRZZ20	20	1600	609	50	0.43
FRZZ22	22	1600	760	50	0.45
FRZZ24	24	1600	788	50	0.49
FRZZ26	26	1200	702	50	0.58
FRZZ28	28	900	559	50	0.62
FRZZ30	30	900	579	50	0.64
FRZZ32	32	600	416	50	0.69
FRZZ34	34	600	451	50	0.75
FRZZ36	36	600	466	50	0.78
FRZZ38	38	600	481	50	0.80
FRZZ40	40	600	496	50	0.83

©PLAKA

Cette fiche, élaborée avec le plus grand soin, annule et remplace toutes les versions précédentes. Les informations techniques sur la conception, les modèles, les illustrations, les valeurs de calcul et les spécifications sont communiquées à titre indicatif et sans engagement. Nous n'assumons aucune responsabilité en cas d'application erronée ou non adaptée. PLAKA GROUP se réserve le droit de modifier le contenu de cette fiche sans avis préalable.

CHAISE ZIG ZAG

Chaise continue

REF 03.01.02 - Version V02 - 01/09/2016

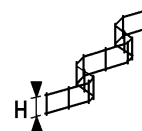

Mise en œuvre

Utilisation en dalle:

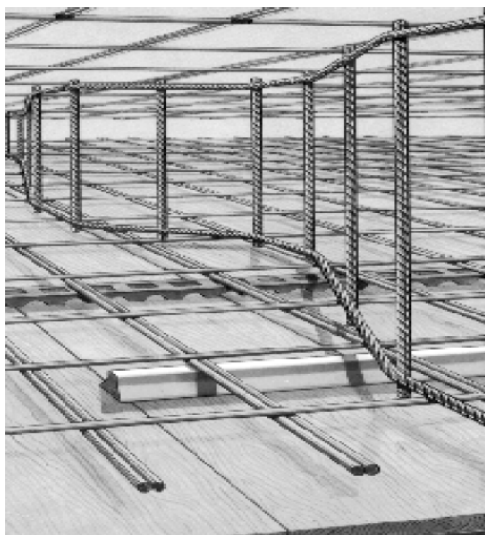

Placer l'armature inférieure sur l'écarteur
Placer la chaise zig zag sur l'armature inférieure
Placer l'armature supérieure sur la chaise zig zag

Détermination de la hauteur h des chaises zig zag:

$$h = d - a_1 - a_2 - b_1 - b_2$$

h: hauteur de la chaise zig zag

d: épaisseur de béton

a₁: enrobage du premier lit d'armatures

a₂: enrobage du deuxième lit d'armatures

b₁: épaisseur du premier lit d'armatures (treillis = 2 x Ø barres)

b₂: épaisseur du deuxième lit d'armatures (treillis = 2 x Ø barres)

Utilisation en voile:

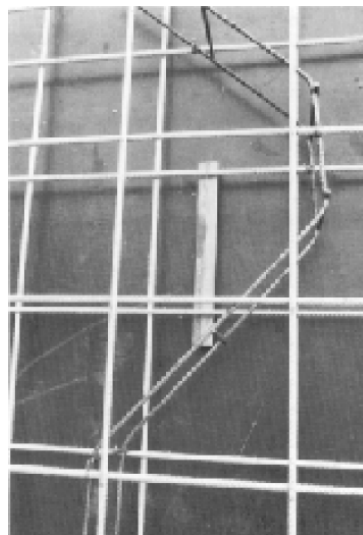

Fixer le zig zag entre deux lits d'armatures.
L'acier est tenu en place à distance du coffrage par des écarteurs adaptés

